









PL	PIRYT LED Oprawa ogrodowa Instrukcja obsługi
EN	PIRYT LED garden luminaire Operating instruction
DE	PIRYT LED Gartenleuchte Bedienungsanleitung
FR	PIRYT LED Luminaire extérieur Instructions d'utilisation
RU	PIRYT LED Садовый светильник Инструкция по эксплуатации

 Model: **AD-OP-6109WLPM4 / AD-OP-6109BLPM4 / AD-OP-6109GLPM4**

07/2024

8.	9.	10.	11.	12.	13.	14.	15.	16.
								

Wskazówki dotyczące bezpiecznego użytkowania

Przed rozpoczęciem korzystania z urządzenia, należy dokładnie zapoznać się z niniejszą instrukcją obsługi oraz zachować ją na przyszłość. Dokonanie samodzielnych napraw i modyfikacji skutkuje utratą gwarancji. Producent nie odpowiada za uszkodzenia mogące wynikać z nieprawidłowego montażu czy eksploatacji urządzenia. Montaż urządzenia powinien być wykonany przez osobę doświadczoną zaznajomioną z odpowiednimi przepisami dotyczącymi instalacji obowiązującymi w danym kraju lub przez elektryka. Z uwagi na fakt, że dane techniczne podlegają ciągłym modyfikacjom, Producent zastrzega sobie prawo do dokonywania zmian dotyczących charakterystyki wyrobu oraz wprowadzania innych rozwiązań konstrukcyjnych nie pogarszających parametrów i walorów użytkowych produktu. Dodatkowe informacje oraz wsparcie techniczne związane z produktem dostępne na www.adviti.pl. Orno-Logistic Sp. z o.o. nie ponosi odpowiedzialności za skutki wynikające z nieprzestrzegania zaleceń niniejszej instrukcji. Firma Orno-Logistic Sp. z o.o. zastrzega sobie prawo do wprowadzania zmian w instrukcji - aktualna wersja do pobrania ze strony support.adviti.pl. Wszelkie prawa do tłumaczenia/interpretowania oraz prawa autorskie niniejszej instrukcji są zastrzeżone.

1. Wszelkie czynności wykonuj przy odłączonym zasilaniu.
2. Nie zanurzaj urządzenia w wodzie i innych płynach.
3. Nie przykrywaj urządzenia podczas pracy.
4. Nie obsługuj urządzenia, gdy uszkodzona jest obudowa.
5. Nie otwieraj urządzenia i nie dokonuj samodzielnych napraw.
6. Nie używaj urządzenia niezgodnie z jego przeznaczeniem.
7. Produkt nierozbieralny. W przypadku uszkodzenia źródła światła nie nadaje się do naprawy.
8. Natychmiast wymienić popękany lub uszkodzony klosz lub ekran, szybkę ochronną.
9. Minimalna odległość jaką może mieć oprawa oświetleniowa od miejsc i obiektów oświetlanych.
10. Ryzyko porażenia prądem elektrycznym.
11. Nie współpracuje ze ściemniaczami.
12. Nie patrz bezpośrednio w stronę diod LED z bliskiej odległości.
13. Wyrób zgodny z CE.
14. Klasa ochrony II.
15. Do użytku wewnątrz pomieszczeń i na zewnątrz.
16. Każde gospodarstwo jest użytkownikiem sprzętu elektrycznego i elektronicznego, a co za tym idzie potencjalnym wytwórcą niebezpiecznego dla ludzi i środowiska odpadu, z tytułu obecności w sprzęcie niebezpiecznych substancji, mieszanin oraz części składowych. Z drugiej strony zużyty sprzęt to cenny materiał, z którego możemy odzyskać surowce takie jak miedź, cyna, szkło, żelazo i inne. Symbol przekreślonego kosza na śmieci umieszczany na sprzęcie, opakowaniu lub dokumentach do niego dołączonych oznacza, że produktu nie wolno wyrzucać łącznie z innymi odpadami. Oznakowanie oznacza jednocześnie, że sprzęt został wprowadzony do obrotu po dniu 13 sierpnia 2005 r. Obowiązkiem użytkownika jest przekazanie zużytego sprzętu do wyznaczonego punktu zbiórki w celu właściwego jego przetworzenia. Informacje o dostępnym systemie zbierania zużytego sprzętu elektrycznego można znaleźć w punkcie informacyjnym sklepu oraz w urzędzie miasta/gminy. Odpowiednie postępowanie ze zużytym sprzętem zapobiega negatywnym konsekwencjom dla środowiska naturalnego i ludzkiego zdrowia!

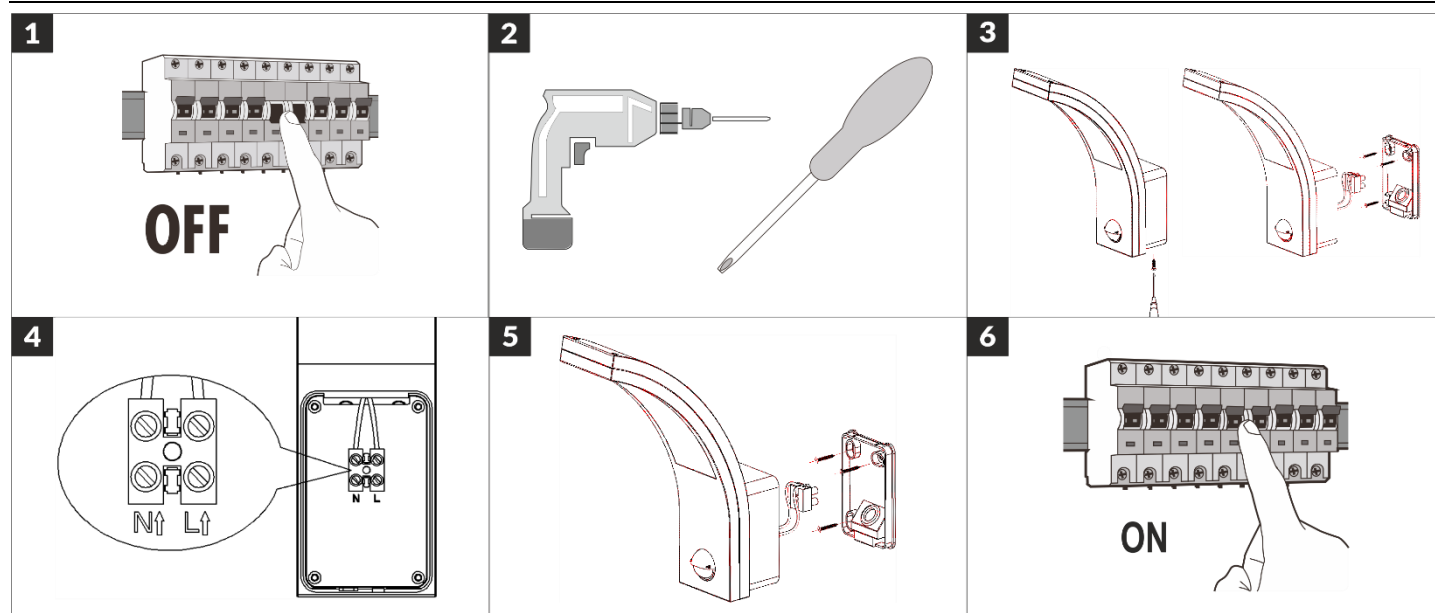

Przeznaczenie/zastosowanie

Oprawa ogrodowa, charakteryzuje się wysoką trwałością i jakością. Umieszczona na elewacjach budynków czy betonowych ogrodzeniach w ogrodach tworzy wyjątkową scenę świetlną. Zastosowane nowoczesne diody LED SMD gwarantują dużą energooszczędność i długą żywotność urządzenia.

Instalacja

1. Wyłącz główne zasilanie. W tym celu należy odłączyć bezpieczniki.
2. Przygotuj sprzęt wymagany do instalacji.
3. Odkręć śrubę i oddziel lampę od podstawy.
4. Przetnij przewody przez otwór w podstawie i podłącz je zgodnie ze schematem.
5. Wywierć otwory w ścianie i przykręć podstawę w wybranym miejscu za pomocą śrub.
6. Przymocuj lampę do podstawy.
7. Włącz zasilanie główne i przetestuj działanie lampy.

Dane techniczne

Napięcie nominalne: 230V~, 50Hz

Źródło światła: SMD LED

Moc: 10W

Strumień świetlny: 800lm

Temperatura barwowa: 4000K

Barwa światła (oznaczenie): neutralny biały

Wskaźnik oddawania barw Ra/CRI: >80

Temp. pracy: -20°C ~ +40°C

Materiał: poliwęglan PC

Klasa IK (odporność na uderzenia): IK10

Stopień ochrony IP: IP54

Wymiary: 188 x 250 x 66mm

Waga netto: 0,9kg

Nazwa źródła światła: OP-6109-4

Etykieta energetyczna:



Ten produkt zawiera źródła światła o klasie efektywności energetycznej E.

Bezpieczeństwo i konserwacja

Konserwację wykonywać należy przy odłączonym zasilaniu. Czyścić wyłącznie delikatnymi i suchymi tkaninami. Nie używać chemicznych środków czyszczących. Nie zakrywać wyrobu. Zapewnić swobodny dostęp powietrza.

EN PIRYT LED garden luminaire
Operating instruction

Directions for safety use

Before using the device, read this Operating Instruction and keep it for future use. Any repair or modification carried out by yourselves results in loss of guarantee. The manufacturer is not responsible for any damage that can result from improper device installation or operation. Installation of the device should be carried out by an experienced person familiar with the relevant installation regulations in force in the country concerned or by an electrician. In view of the fact that the technical data are subject to continuous modifications, the manufacturer reserves a right to make changes to the product characteristics and to introduce different constructional solutions without deterioration of the product parameters or functional quality. Additional information and technical support related to the product is available at www.adviti.pl. Orno-Logistic Sp. z o.o. holds no responsibility for the results of non-compliance with the provisions of the present Manual. Orno Logistic Sp. z o.o. reserves the right to make changes to the Manual - the latest version of the Manual can be downloaded from support.adviti.pl. Any translation/interpretation rights and copyright in relation to this Manual are reserved.

1. Disconnect power supply before any activities on the product.
2. Do not immerse the device in water or other liquids.
3. Do not cover the device during its operation.
4. Do not operate the device when its housing is damaged.
5. Do not open the device and do not repair it by yourselves.
6. Do not use the device contrary to its dedication.
7. The product cannot be dismantled. If the light source is damaged, it cannot be repaired.
8. The chipped globe, screen or protective shield must be replaced immediately.
9. The minimal distance of a light fixture (its light source) from the spots and objects that it's illuminating.
10. Risk of electric shock.
11. The product is not compatible with lighting dimmers.
12. Do not look at LEDs directly from up close.
13. Product compliant with CE standards.
14. Protection class II.
15. The product is suitable for indoor and outdoor use.
16. Recycling information. Each household is a user of electrical and electronic equipment, and hence a potential producer of hazardous waste for humans and the environment, due to the presence of hazardous substances, mixtures and components in the equipment. On the other hand, used equipment

is valuable material from which we can recover raw materials such as copper, tin, glass, iron and others. The WEEE sign placed on the equipment, packaging or documents attached to it indicates the need for selective collection of waste electrical and electronic equipment. Products so marked, under penalty of fine, cannot be thrown into ordinary garbage along with other waste. The marking means at the same time that the equipment was placed on the market after August 13, 2005. It is the responsibility of the user to hand the used equipment to a designated collection point for proper processing. Used equipment can also be handed over to the seller, if one buys a new product in an amount not greater than the new purchased equipment of the same type. Information on the available collection system of waste electrical equipment can be found in the information desk of the store and in the municipal office or district office. Proper handling of used equipment prevents negative consequences for the environment and human health!

Intended use/purpose

The garden luminaire is characterized by high durability and quality. Placed on the facades of buildings or concrete fences in the gardens, it creates a unique lighting scene. The modern SMD LEDs used guarantee high energy efficiency and a long life of the device.

Installation

1. Switch off the power.
2. Prepare the equipment needed for installation.
3. Unscrew the screw and separate the lamp from the base.
4. Pull the wires through the hole in the base and connect the wires according to the diagram.
5. Drill holes in the wall and screw the base to the desired location using screws.
6. Attach the lamp to the base.
7. Switch on the power and test it.

Technical data

Nominal voltage: 230V~, 50Hz
Light source: SMD LED
Power: 10W
Luminous flux: 800lm
Color temperature: 4000K
Light color (designation): neutral white
Color rendering index Ra/CRI: >80

Working temperature: -20°C ~ +40°C
Material: polycarbonate PC
Impact protection IK (shock resistance): IK10
Ingress protection IP: IP54
Dimensions: 188 x 250 x 66mm
Net weight: 0.90kg
Light source name: OP-6109-4

Energy label:



This product contains light sources of energy efficiency class E.

Safety and maintenance

Any maintenance shall be carried out after the power source has been switched off. Clean with dry and delicate cloths only. Do not use chemical cleansers. Do not cover the product. Provide free air access.

DE PIRYT LED Gartenleuchte
Bedienungsanleitung

Anweisungen zur sicheren Verwendung

Bevor Sie das Gerät in Betrieb nehmen, lesen Sie bitte die Bedienungsanleitung und bewahren Sie diese zum späteren Nachschlagen auf. Die Durchführung eigenmächtiger Reparaturen und Modifikationen hat den Verlust der Garantie zur Folge. Der Hersteller haftet für Beschädigungen nicht, die sich aus der nicht fachgerechten Montage oder Einsatz der Anlage ergeben. Die Installation des Geräts sollte von einer erfahrenen Person, die mit den im jeweiligen Land geltenden Installationsvorschriften vertraut ist, oder von einer Elektrofachkraft durchgeführt werden. Da technische Daten ständigen Modifikationen unterliegen, behält sich der Hersteller das Recht vor, Änderungen bezüglich Erzeugnischarakteristik und anderer Konstruktionsänderungen vorzunehmen, die Parameter und Nutzwerte des Produkts nicht beeinträchtigen. Weitere Informationen und technische Unterstützung zu diesem Produkt finden Sie unter www.adviti.pl. Firma Orno-Logistic Sp. z o.o. behält sich das Recht vor, Änderungen in der Bedienungsanleitung vorzunehmen - aktuelle Version zum Herunterladen unter support.adviti.pl. Alle Rechte an Übersetzung/Dolmetschen und Urheberrechten an dieser Bedienungsanleitung sind vorbehalten.

1. Alle Arbeiten dürfen nur bei abgeschalteter Stromversorgung durchgeführt werden.
2. Tauchen Sie die Einrichtung niemals in Wasser oder anderen Flüssigkeiten
3. Bei der Arbeit decken Sie die Einrichtung nie ab.
4. Bedienen Sie die Einrichtung nicht, wenn das Gehäuse beschädigt ist
5. Öffnen Sie die Einrichtung nicht und führen Sie keine selbstständigen Reparaturen aus.
6. Verwenden Sie die Einrichtung nur ordnungsgemäß.
7. Das Produkt ist nicht zerlegbar. Im Falle einer Beschädigung der Lichtquelle ist es irreparabel.
8. Gesplitterte oder zerbrochene Teile (Lampenschirm, Abschirmung, Schutzscheibe) müssen sofort ersetzt werden.
9. Den Mindestabstand, den die Leuchte (deren Lichtquelle) von den beleuchteten Orten und Objekten haben muss.
10. Gefahr eines Stromschlags.
11. Das Produkt kann nicht zusammen mit Beleuchtungsdimmern verwendet werden.
12. Schauen Sie nie direkt auf die LEDs aus einem Nahbereich.
13. CE-konformes Gerät.
14. Schutzklasse II.
15. Das Produkt ist für den Einsatz im Innen- und Außenbereich bestimmt.
16. Informationen zum Recycling. Jeder Haushalt ist ein Anwender von Elektro- und Elektronikgeräten und damit ein potenzieller Erzeuger von Abfällen, die für Mensch und Umwelt aufgrund des Vorhandenseins von gefährlichen Stoffen, Gemischen und Komponenten in den Geräten gefährlich sind. Andererseits sind Altgeräte ein wertvoller Rohstoff, aus dem Rohstoffe wie Kupfer, Zinn, Glas, Eisen und andere zurückgewonnen werden können. Das Symbol der durchgestrichenen Mülltonne auf der Verpackung, dem Gerät oder den dazugehörigen Dokumenten, weist auf die Notwendigkeit der getrennten Sammlung von Elektro- und Elektronikaltgeräten hin. Auf diese Weise gekennzeichnete Produkte dürfen unter Strafe nicht zusammen mit anderen Abfällen entsorgt werden. Die Kennzeichnung weist gleichzeitig darauf hin, dass die Geräte nach dem 13 August 2005 in Verkehr gebracht wurden. Es liegt in der Verantwortung des Benutzers, die Altgeräte zur ordnungsgemäßen Behandlung an eine dafür vorgesehene Sammelstelle zu bringen. Informationen über das verfügbare System zur Sammlung von Elektroaltgeräten finden Sie in der Informationsstelle des Ladens und im Magistrat/Gemeindeamt. Ein sachgemäßer Umgang mit Altgeräten verhindert negative Folgen für die Umwelt und die menschliche Gesundheit!

Beschreibung/Anwendung

Die Gartenleuchte zeichnet sich durch hohe Langlebigkeit und Qualität aus. An den Fassaden von Gebäuden oder Betonzäunen im Garten platziert, schafft es eine einzigartige Lichtszene. Die verwendeten modernen SMD-LEDs garantieren eine hohe Energieeffizienz und eine lange Lebensdauer des Geräts.

Montage

1. Schalten Sie die Stromversorgung aus.
2. Bereiten Sie die für die Installation erforderlichen Geräte vor.
3. Lösen Sie die Schraube und trennen Sie die Lampe vom Sockel.
4. Ziehen Sie die Drähte durch das Loch in der Basis und verbinden Sie die Drähte gemäß dem Diagramm.
5. Bohren Sie Löcher in die Wand und schrauben Sie den Boden mit Schrauben an die gewünschte Stelle.
6. Befestigen Sie die Lampe am Boden.
7. Schalten Sie die Stromversorgung ein und testen Sie sie.

Technische Daten

Nennspannung: 230V~, 50Hz
Leuchtmittel: SMD LED
Leistung: 10W
Lichtstrom: 800lm
Farbtemperatur: 4000K
Lichtfarbe (Bezeichnung): Neutralweiß
Farbwiedergabeindex Ra/CRI: >80

Arbeitstemperatur: -20°C ~ +40°C
Material: Polycarbonat PC
Schutzklasse IK (Stoßfestigkeitsgrad): IK10
Schutzart IP: IP54
Abmessungen: 188 x 250 x 66mm
Nettogewicht: 0,90kg
Name der Lichtquelle: OP-6109-4

Energielabel:



Dieses Produkt enthält eine Lichtquelle der Energieeffizienzklasse E.

Sicherheit und wartung

Führen Sie die Wartung durch, wenn die Stromversorgung unterbrochen wird. Nur mit sanften und trockenen Stoffen reinigen. Verwenden Sie keine chemischen Reinigungsmittel. Das Erzeugnis nicht abdecken. Einen freien Luftzugang sichern.

FR

Luminaire extérieur
Instructions d'utilisation

Conseils pour une utilisation sûre

Avant d'utiliser l'appareil, veuillez lire attentivement ce manuel et le gardez pour référence future. Toute réparation ou modification non autorisée annulera la garantie. Le fabricant n'est pas responsable des dommages pouvant résulter d'une mauvaise installation ou d'une utilisation incorrecte d'un produit. L'installation de l'appareil doit être faite par une personne expérimentée et familiarisée avec les réglementations d'installation en vigueur dans un pays donné ou par un électricien. En raison que la spécification technique est soumise à des modifications constantes, le fabricant se réserve le droit d'apporter des modifications aux caractéristiques du produit et d'introduire d'autres solutions de conception qui ne détériorent pas les paramètres et la façon d'utilisation du produit. Pour des informations supplémentaires et une assistance technique visitez notre site Internet www.adviti.pl. Orno-Logistic Sp. z o.o. n'est pas responsable des conséquences du non-respect de ce manuel. L'entreprise Orno-Logistic Sp. z o.o. se réserve le droit d'apporter des modifications au manuel - la version actuelle peut être téléchargée sur support.adviti.pl. Tous les droits de traduction / interprétation et les droits d'auteur de ce manuel sont réservés.

1. Effectuez toutes les activités avec l'alimentation coupée.
2. Ne pas plonger l'appareil dans l'eau ou d'autres liquides.
3. Ne couvrez pas l'appareil lors de son utilisation
4. N'utilisez pas l'appareil lorsque le boîtier est endommagé.
5. N'ouvrez pas l'appareil et ne le réparez pas vous-même.
6. N'utilisez pas l'appareil contrairement à son utilisation prévue.
7. Le produit n'est pas démontable. Lorsque la source de lumière est endommagée, elle ne peut pas être réparée.
8. Remplacez immédiatement une verrine, un écran ou un verre de protection qui est fissuré ou endommagé.
9. La distance minimale qu'un luminaire peut avoir par rapport aux lieux et objets éclairés.
10. Risque d'électrocution.
11. Ne fonctionne pas avec les gradateurs.
12. Ne regardez pas directement les LED allumées.
13. Le produit est conforme à la norme CE.
14. Classe de protection II.
15. Pour usage intérieur et extérieur.
16. Informations sur le recyclage. Chaque ménage est un utilisateur d'équipements électriques et électroniques et donc un producteur potentiel de déchets dangereux pour l'homme et l'environnement du fait de la présence de substances, mélanges et composants dangereux dans les équipements. D'autre part, les déchets d'équipements sont une matière précieuse à partir de laquelle nous pouvons récupérer des matières premières telles que le cuivre, l'étain, le verre, le fer et autres. Le symbole d'une poubelle barrée d'une croix placée sur l'équipement, l'emballage ou les documents qui y sont joints indique la nécessité d'une collecte sélective des déchets d'équipements électriques et électroniques. Les produits ainsi marqués, sous peine d'amende, ne peuvent être éliminés avec les déchets ordinaires avec les autres déchets. Le marquage signifie également que l'équipement a été mis sur le marché après le 13 août 2005. Il est de la responsabilité de l'utilisateur de remettre les équipements usagés à un point de collecte désigné pour un traitement approprié. L'équipement usagé peut également être retourné au vendeur en cas d'achat d'un nouveau produit en quantité n'excédant pas celle de l'équipement neuf acheté du même type. Les informations sur le système de collecte des déchets d'équipements électriques sont disponibles au point d'information du magasin et au bureau municipal. Une manipulation correcte des équipements de traitement des déchets permet d'éviter les conséquences négatives pour l'environnement et la santé humaine!

Caractéristique/application

Ce luminaire extérieur est caractérisé par une durabilité et une haute qualité. S'il placé sur les façades des bâtiments ou sur les clôtures des jardins en béton, il crée une scène de lumière unique. Les diodes LED modernes de type SMD garantissent une grande efficacité énergétique et une longue durée de vie de l'appareil.

Installation

1. Coupez l'alimentation principale. Pour ce faire, déconnectez les fusibles.
2. Préparez le matériel nécessaire à l'installation.
3. Dévissez la vis et séparez la lampe de la base.
4. Connectez les câbles comme indiqué sur le diagramme.
5. Percez des trous dans le mur et fixez la base à l'emplacement souhaité à l'aide de vis.
6. Fixez la lampe à la base.
7. Mettez sous tension et testez le fonctionnement du luminaire.

Caractéristiques Techniques

Tension nominale: 230V~, 50Hz
Source de lumière: SMD LED
Puissance: 10W
Flux lumineux: 800lm
Temp. de couleur: 4000K
Teinte de couleur (désignation): blanc neutre
Indice de rendu des couleurs Ra/CRI: >80

Température de travail: -20°C ~ +40°C
Matériel : polycarbonate PC
Indice de protec. IK (résist. aux chocs) : IK10
Indice de protection : IP54
Dimensions: 188 x 250 x 66mm
Poids net: 0,9kg
Nom de la source lumineuse: OP-6109-4

Étiquette énergétique:



Ce produit contient des sources lumineuses de classe d'efficacité énergétique E.

Nettoyage et maintenance

La maintenance doit être effectuée avec une alimentation électrique coupée. Nettoyez uniquement avec des tissus délicats et secs. N'utilisez pas de nettoyants chimiques. Ne couvrez pas le produit. Assurer l'accès libre de l'air.

RU Садовый светильник
Инструкция по эксплуатации

Советы по безопасному использованию

Перед использованием устройства следует прочитать настоящее руководство по эксплуатации и сохранить его для дальнейшего использования. Проведение самостоятельных ремонтов и модификаций вызывает потерю гарантии. Производитель не несет ответственности за повреждения, которые могут возникнуть в результате неправильного монтажа или эксплуатации оборудования. Монтаж устройства должен выполняться опытным лицом, знакомым с соответствующими правилами установки в данной стране, или электриком. В связи с тем, что технические данные подвержены постоянным изменениям, производитель оставляет за собой право вносить изменения в характеристики изделия и внедрять другие конструкционные решения, которые не ухудшают параметры и функциональные значения изделия. Дополнительная информация и техническая поддержка, относящиеся к продукту, доступны на сайте www.adviti.pl. Компания Orno-Logistic Sp. z o.o. не несет ответственности за последствия несоблюдения рекомендаций в настоящем руководстве. Компания Orno-Logistic Sp. z o.o. оставляет за собой право вносить изменения в руководство - текущую версию можно скачать с сайта support.adviti.pl. Все права на письменный/устный перевод и авторские права на настоящую инструкцию защищены.

1. Любые операции выполняются при отключенном электропитании.
2. Не погружать устройство в воду или другие жидкости.
3. Не накрывать устройство во время работы.
4. Не использовать устройство, если корпус поврежден.
5. Не открывать устройство и не производить ремонт самостоятельно.
6. Не использовать устройство не по назначению.
7. Изделие нельзя разобрать. В случае повреждения источника света прибор не подлежит ремонту.
8. Немедленно заменить треснувший или поврежденный плафон или экран, заштитное стекло.
9. Минимальное расстояние, на котором может находиться светильник от освещаемых мест и предметов.
10. Опасность поражения электрическим током.
11. Не работает с диммерами.
12. Не смотрите прямо на луч света с близкого расстояния.
13. Изделие соответствует СЕ.
14. Класс защиты II.
15. Для использования внутри и снаружи помещений.
16. Информация об утилизации. Каждое хозяйство является пользователем электрического и электронного оборудования и, следовательно, потенциальным производителем опасных для людей и окружающей среды отходов по причине присутствия в оборудовании опасных веществ, смесей и компонентов. С другой стороны, использованное оборудование является ценным материалом, из которого можно извлечь сырье, такое как медь, олово, стекло, железо и другие. Условное обозначение перечеркнутого мусорного бака, размещенное на оборудовании, упаковке или прикрепленных к нему документах, указывает на необходимость селективного сбора отходов электрического и электронного оборудования. Изделия, обозначенные таким образом, не могут быть выброшены в обычный мусор вместе с другими отходами, в противном случае за это грозит штраф. Маркировка означает, что оборудование появилось на рынке после 13 августа 2005 года. Пользователь обязан передать использованный прибор в указанный пункт сбора для дальнейшей его переработки. Использованное оборудование также может быть передано продавцу, в случае покупки нового изделия в количестве не больше, чем новое приобретаемое оборудование такого же вида. Информацию о доступной системе сбора использованного электрического оборудования можно получить в информационном пункте магазина и в городском либо районном управлении. Правильное обращение с использованным оборудованием предотвращает негативные последствия для окружающей среды и здоровья человека!

Назначение/применение

Садовый светильник отличается высокой прочностью и качеством. Монтируется на фасадах зданий или бетонных ограждениях в садах и создает эксклюзивный световой фон. Применение светодиодной технологии LED гарантирует высокую энергоэффективность и продолжительный срок службы устройства.

Установка

1. Отключите основное питание. Для этого отключите предохранители.
2. Подготовьте оборудование, необходимое для установки.
3. Выкрутите винт и отделите лампу от основания.
4. Протяните провода через отверстие в основании и подключите их в соответствии со схемой.
5. Просверлите отверстия в стене и прикрутите основание шурупами в нужном месте.
6. Прикрепите лампу к основанию.
7. Включите питание и проверьте работу лампы.

Технические характеристики

Номинальное напряжение: 230В~, 50Гц
Источник света: SMD LED
Мощность: 10Вт
Световой поток: 800лм
Цветовая температура: 4000К
Цветность света (обозначение): нейтральный белый
Индекс цветопередачи Ra/CRI: >80

Рабочая темп.: -20°C ~ +40°C
Материал: поликарбонат ПК
IK-код (уровень ударопрочности): IK10
Степень защиты IP: IP54
Размеры: 188 x 250 x 66мм
Вес нетто: 0,9кг
Название источника света: OP-6109-4

Маркировка энергоэффективности:



Этот продукт содержит источники света класса энергоэффективности E.

Безопасность и техническое обслуживание

Техническое обслуживание следует проводить при отключенном питании. Чистить исключительно мягкой и сухой тканью. Не использовать химические чистящие средства. Не прикрывать изделие. Обеспечить свободный доступ воздуха.